



# **BLOX**

**Poêle à accumulation  
Foyers modulaires**





**BLOX U77**

## **Systeme BLOX**

Parallèlement à l'amélioration de la qualité des techniques de construction, les exigences en matière de chauffage évoluent également. Les maisons modernes dotées d'une bonne isolation thermique nécessitent un changement d'approche. Contrairement à la puissance calorifique massive du chauffage qui s'épuise rapidement et doit être rechargées fréquemment, les foyers modulaires et les poêle à accumulation BLOX ont une autre philosophie. Ils limitent la puissance calorifique et visent une meilleure accumulation à une fréquence de recharge moins importante. Le corps de base du poêle modulaire en béton brut, avec une vue claire sur le feu, tire parti de la masse d'accumulation de réserve tout en conservant des dimensions compactes. Les foyers modulaires et les poêles restent ainsi chauds longtemps après avoir été éteints. L'accent a également été mis sur la rapidité d'assemblage et la qualité des détails. Le design et la fonctionnalité sont combinés dans une symbiose de formes simples et d'artisanat de qualité.



**BLOX H60**

## SYSTÈME BLOX

### Installation rapide

Lors du développement, nous avons mis l'accent sur l'essentiel, à savoir une installation rapide, la variabilité des connexions et la garantie d'un fonctionnement à long terme de l'ensemble de l'appareil. La combinaison des matériaux utilisés et le système modulaire de l'ensemble du produit y correspondent.

# 415–606 kg

Poids total

# 3–5 heures

Temps d'installation

# 6–7 pièces

Nombre de pièces en béton



## SYSTÈME BLOX

### Béton brut

Les enveloppes des foyers et poêles modulaires BLOX sont fabriquées à partir d'un mélange de béton spécial et coulées dans des moules. L'enveloppe en béton de 28 mm d'épaisseur a une grande capacité à emmagasiner la chaleur et à la transférer à l'espace sous la forme d'un rayonnement graduel. La surface du béton brut est généralement de couleur inégale et peut présenter des fissures capillaires superficielles. S'il est souhaitable d'obtenir un aspect uniforme de l'enveloppe en béton, il est nécessaire de la peindre pour que la surface parait compacte et intégrale. Pour ce faire, nous recommandons d'utiliser la peinture grise pour béton Hoxter.



..... Béton brut  
(standard)



..... La peinture  
pour foyer Hoxter  
(accessoires)

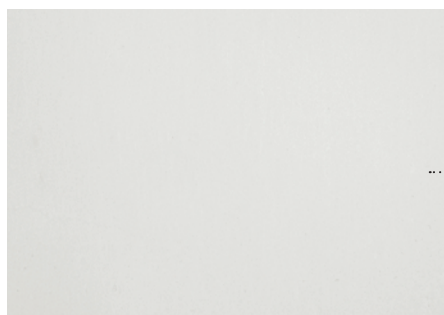

..... Peinture blanche  
(réalisation individuelle)

#### ..... **Kit de réparation de surface**

L'emballage du poêle à accumulation comprend également un mastic de réparation des surfaces en béton en cas de dommages mineurs survenus lors de la manipulation et de l'installation.



**BLOX H83**





## SYSTÈME BLOX

### Souplesse dans la conception et la réalisation



#### Poignées et commande de l'air

Le design est également défini par de petits détails tels que les poignées et la commande de l'air. Les deux versions de réalisation combinent deux finitions: acier inoxydable et noir. Pour sa grande durabilité, le téflon est utilisé dans le cas de la finition noire qui est appliquée sur l'acier inoxydable.

#### Habillage de la chambre de combustion

En plus de la habillage standard de la chambre de combustion en argile réfractaire de couleur claire, une version de couleur foncée est également disponible. Afin de garantir une grande durabilité, les deux habillages sont cuites à 1 100 °C pendant la production. La habillage en argile réfractaire foncée est en plus composé d'un mélange de couleurs ce qui garantit la stabilité de la couleur de la chambre de combustion, même après une utilisation prolongée. Les deux versions de la habillage en argile réfractaire ont une épaisseur de 40 mm.



#### Profilé de la porte avec double vitrage

Le profilé de la porte, avec une épaisseur de paroi de 2,5 mm, garantit la stabilité à des températures élevées. La structure du portillon permet l'utilisation d'un simple ou d'un double vitrage. Le double vitrage améliore les caractéristiques isolantes du portillon et réduit la quantité de chaleur transmise dans la pièce par le portillon. Cela permet d'éviter la surchauffe dans les pièces où les besoins énergétiques sont minimisées.

## SYSTÈME BLOX

### Connexion variable même pour les bâtiments en bois et les maisons passives

Notre objectif principal était de fabriquer une source de chaleur compacte pour les maisons et les pièces à faible perte de chaleur. Pour les constructions de maisons en bois fréquemment utilisées, nous avons conçu un système de protection thermique externe et interne afin de respecter des distances minimales par rapport aux murs combustibles.

#### Distance minimale pour les murs en matériaux combustibles

- structures en bois, murs porteurs d'une épaisseur maximale de 10 cm
- pour les valeurs de tous les modèles, voir la page 26

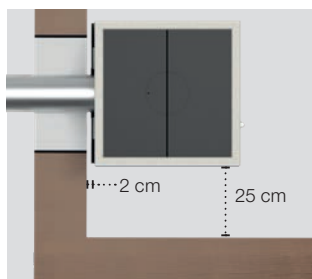

Avec plaque de blindage extérieure (accessoires)

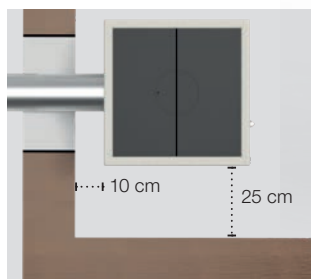

Sans feuille de blindage externe

(valeurs indiquées pour BLOX 50)

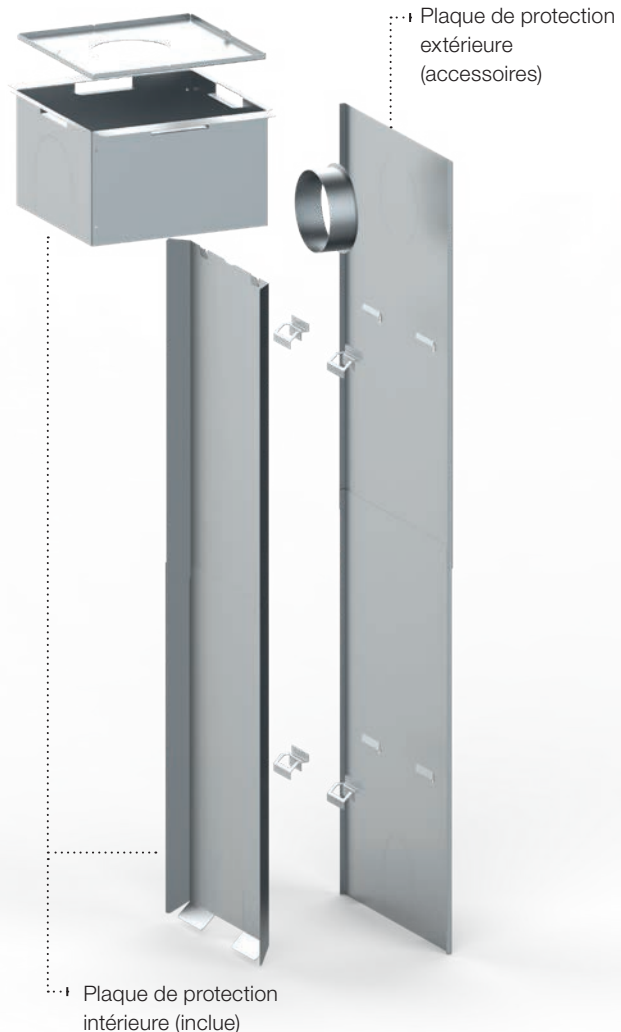

Plaque de protection extérieure (accessoires)

Plaque de protection intérieure (incluse)



#### Sortie de l'évacuation

La sortie des gaz de combustion du foyer peut être réalisée vers le haut ou vers l'arrière. Pour les modèles BLOX 50 et H60, la partie supérieure avec la sortie de fumée peut être tournée de 90°. Dans la version ronde du BLOX R55, les fumées de combustion peuvent être raccordés vers le haut ou vers l'arrière et la partie supérieure avec la sortie des gaz de combustion peut être tournée dans n'importe quelle direction. La voie d'évacuation de fumées non utilisée sert d'orifice d'inspection.

#### Raccordement d'air frais

L'air nécessaire à la combustion dans le foyer peut être raccordé par l'arrière ou par le bas. La division de la partie inférieure de la structure en béton de l'enveloppe permet un accès aisé pour le raccordement du tuyau en aluminium.

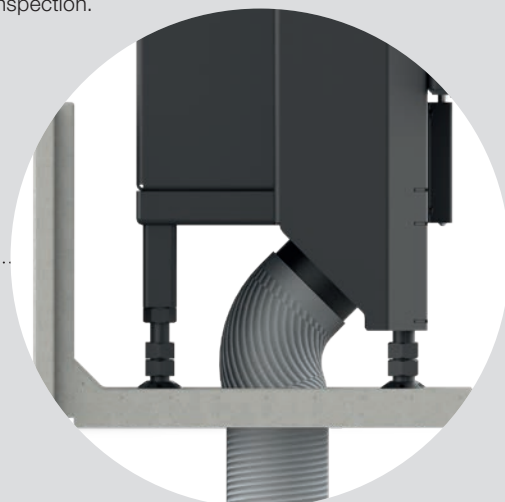







## Poêle à accumulation BLOX

Sur un plan réduit, nous avons créé un appareil de chauffage très efficace et convivial au design moderne. Ils ne sont disponibles que dans la version à accumulation et se caractérisent par un faible rendement horaire et un long temps d'accumulation.



**Méthode de chargement du combustible et production de chaleur à un cycle de 24 heures**

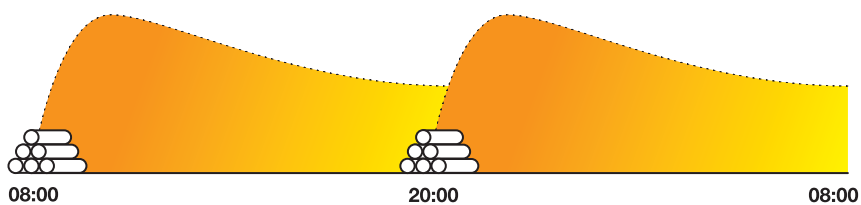

## POÊLE À ACCUMULATION BLOX Technique

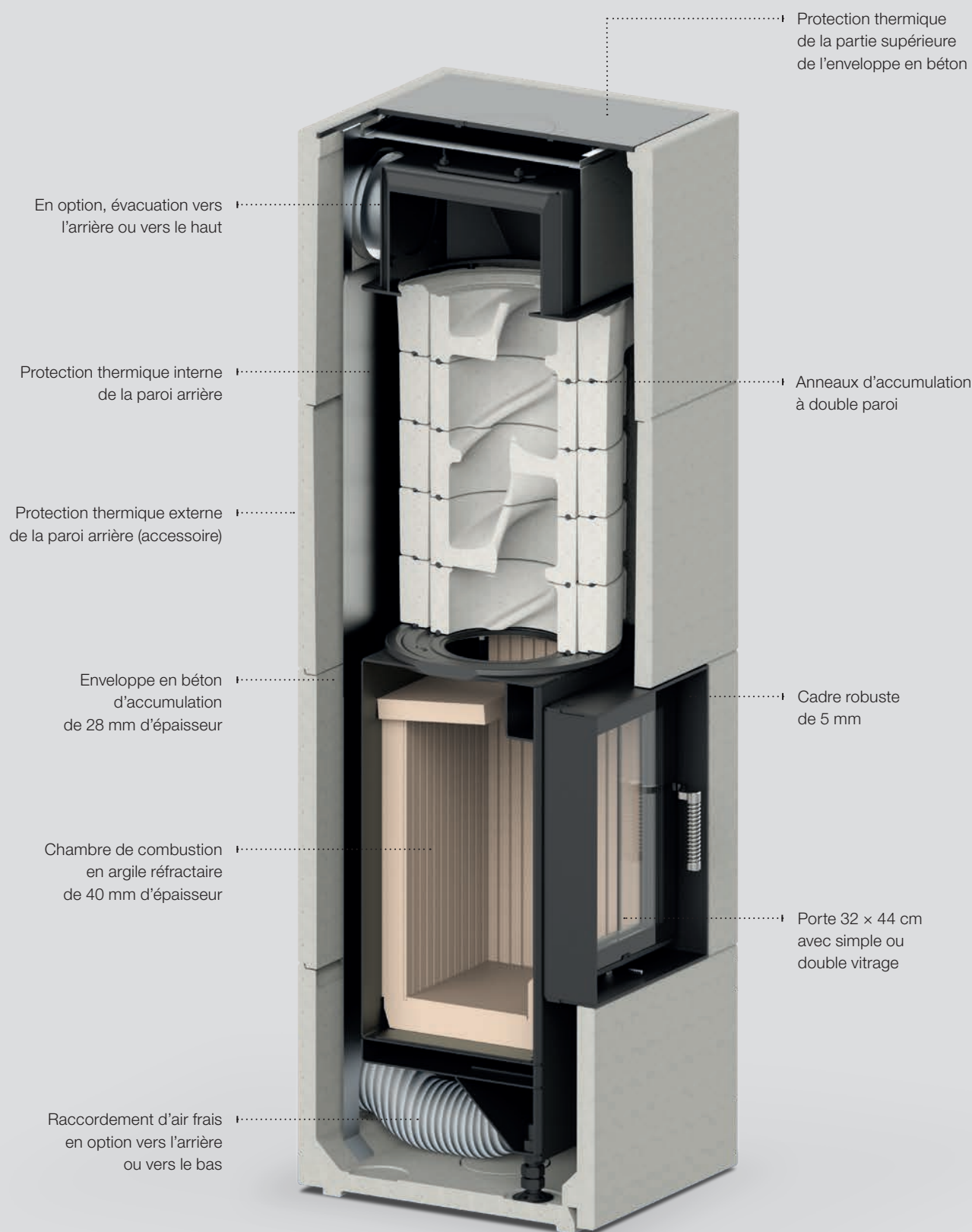

### Accumulation de chaleur dans une enveloppe fermée

L'enveloppe du poêle est complètement fermée, sans trous pour la convection de l'air, afin d'obtenir l'accumulation la plus longue possible et la production horaire de chaleur la plus faible possible. Le moteur à accumulation est constitué d'anneaux d'accumulation à double paroi en contact direct avec les fumées de combustion. Au début du processus de chauffage, la chaleur du portillon vitré pénètre dans la pièce et est remplacée par la chaleur rayonnante de toute la surface de l'enveloppe du poêle.

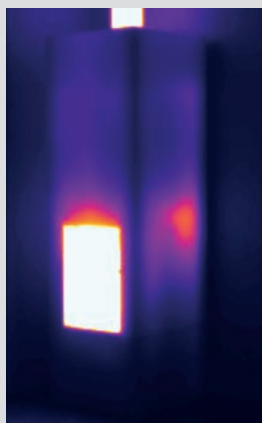

1 heure après l'allumage  
Température moyenne de surface 29 °C



3 heures après l'allumage  
Température moyenne de surface 88 °C



12 heures après l'allumage  
Température moyenne de surface 45 °C

(valeurs données pour BLOX 50)

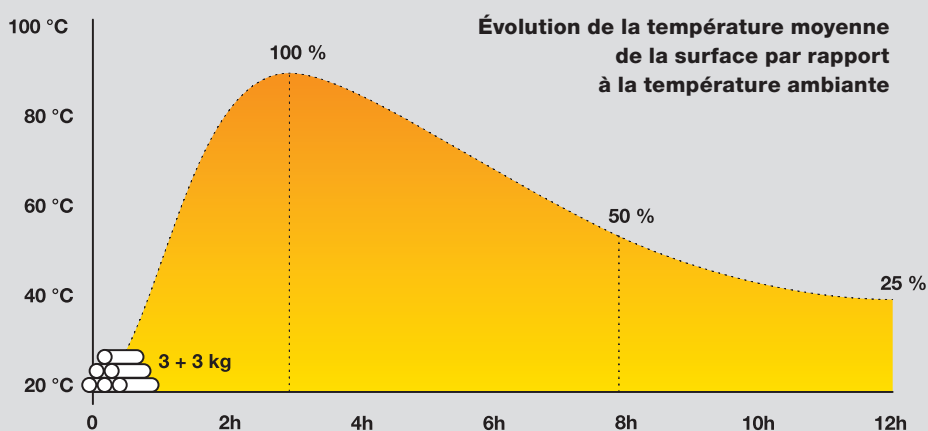

### Anneau d'accumulation

- Conduit de résidus de combustion en spirale
- Masse volumique 2 700 kg/m<sup>3</sup>
- Température de cuisson de production 1100 °C
- Raccordement par cordon d'étanchéité avec système de languette / rainure



**3 + 3 kg**

Quantité de bois

**12 heures**

Temps de sortie de la chaleur à partir de l'allumage

**1,6 kW/h**

Puissance calorifique moyenne







## POÊLE À ACCUMULATION BLOX Présentation des modèles



### **BLOX 50**

#### **Variante d'accumulation**

- Puissance calorifique moyenne 1,6 kW/h
- Temps de sortie de la chaleur à partir de l'allumage 12 heures
- Poids total 425 kg



### **BLOX R55**

#### **Variante d'accumulation**

- Puissance calorifique moyenne 1,6 kW/h
- Temps de sortie de la chaleur à partir de l'allumage 12 heures
- Poids total 415 kg

BLOX H60T





## Foyers modulaires BLOX

Ces produits sont une combinaison unique de technologie et de design. Ils se caractérisent notamment par une installation rapide et intuitive. Ils se composent d'un foyer, d'une base en acier avec des rails spéciaux prévus pour l'admission d'air et d'une enveloppe en béton. En option, lors de la configuration du produit, vous pouvez choisir entre un fonctionnement par convection conventionnelle ou un chauffage par accumulation.



**Méthode de chargement du combustible et production de chaleur à un cycle de 24 heures**

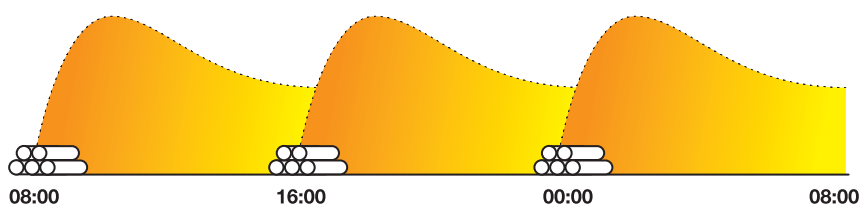

Variante d'accumulation

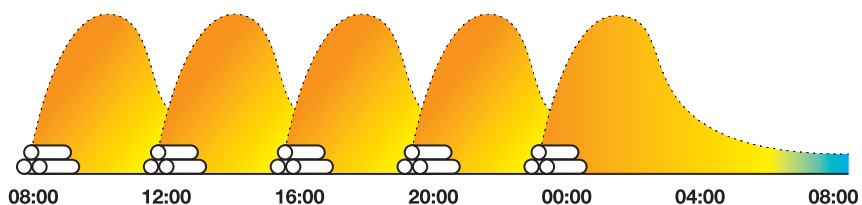

Variante à convection

## FOYERS MODULAIRES BLOX

### Technique

En option, évacuation vers l'arrière ou vers le haut

Protection thermique interne de la paroi arrière

Protection thermique externe de la paroi arrière (accessoire)

Enveloppe en béton de 28 mm d'épaisseur

Chambre de combustion en argile réfractaire de 40 mm d'épaisseur

Raccordement d'air frais en option vers l'arrière ou vers le bas

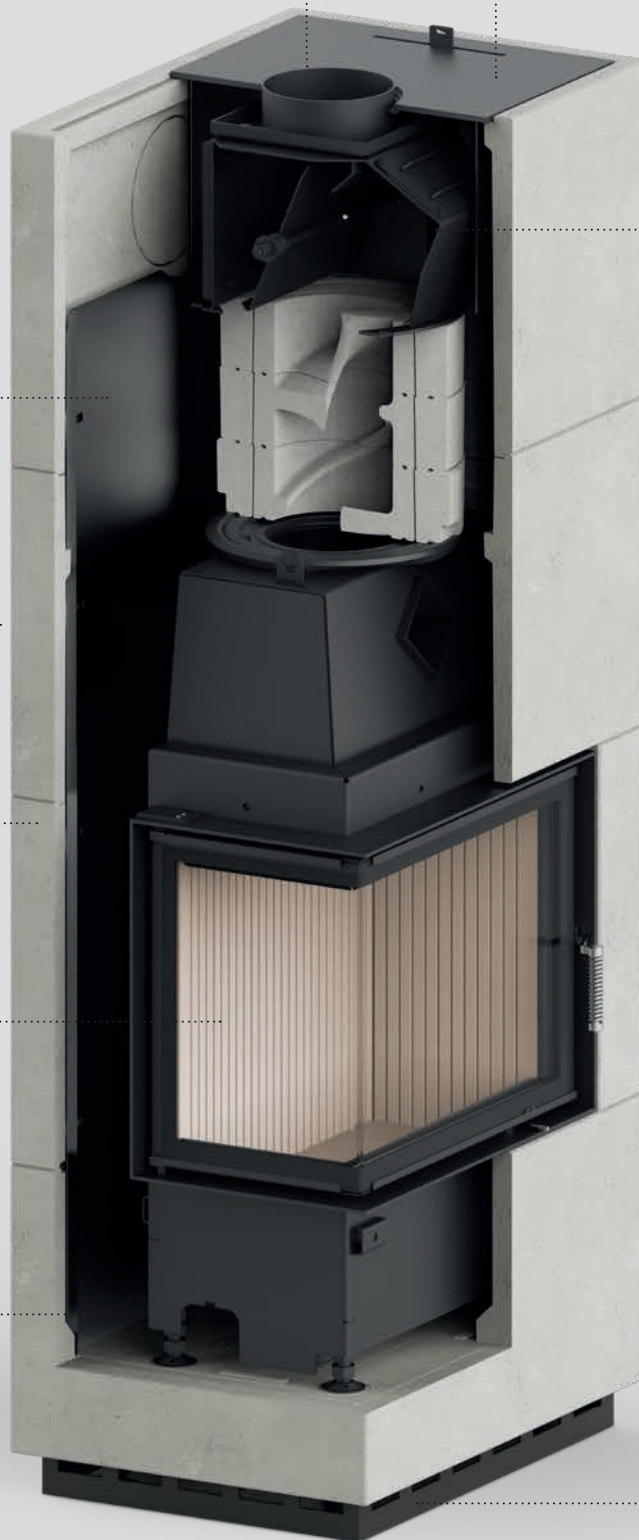

**Fonction « heat boost »**

**pour la variante d'accumulation**

L'enveloppe en béton brut pour la variante d'accumulation comprend une grille verrouillable. Lorsque la grille est ouverte, l'air chauffé se met à circuler immédiatement dans la pièce.

L'enceinte de la version à convection des foyers modulaires présente des orifices d'air ouvertes en permanence, sans possibilité de fermeture.

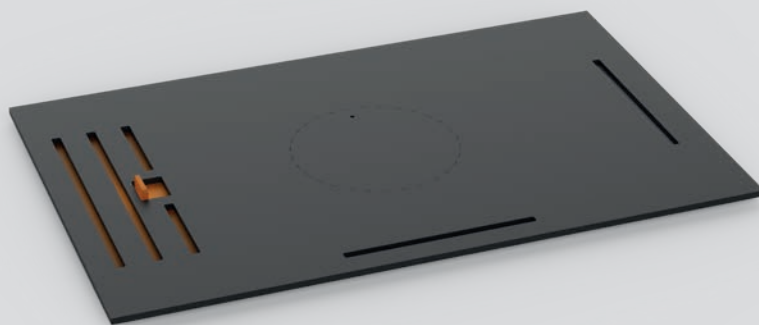

**Clapet intégré**

La version d'accumulation et à convection des foyers modulaires BLOX est équipée d'un clapet de tirage de cheminée intégré. Plage de fermeture 0-80 %.

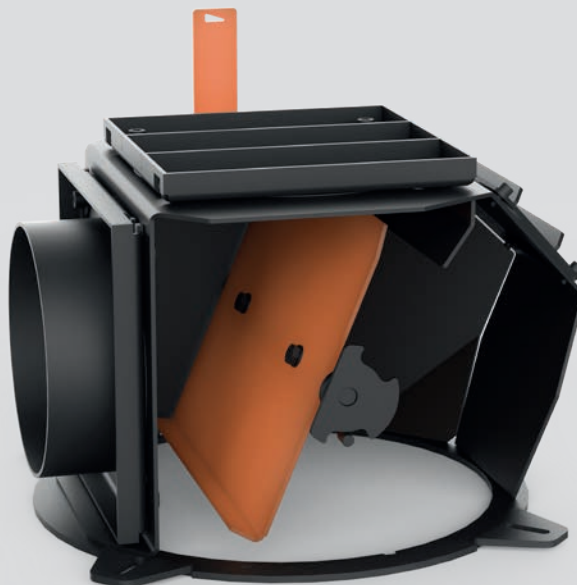

**Base ajustable en hauteur**

Elle permet d'ajuster la hauteur et la planéité de l'ensemble de l'appareil pendant et après l'installation. Le couvercle de base est fixé à l'aide d'un système d'aimants et l'ensemble du montage est effectué après la pose du sol.

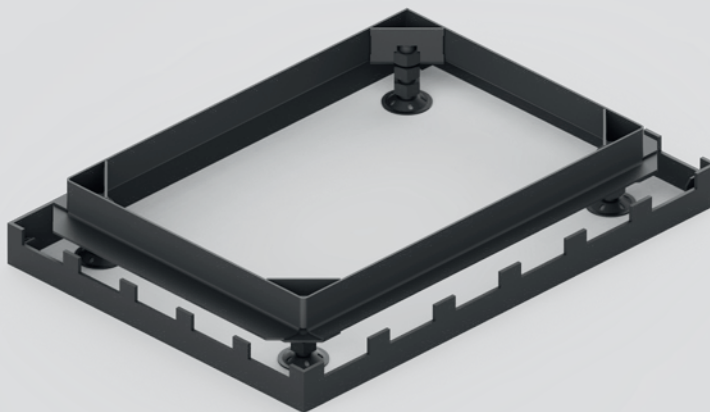

## FOYERS MODULAIRES BLOX

### Répartition de la chaleur

#### Variante d'accumulation

- Accumulation de chaleur dans les anneaux de stockage et l'enveloppe en béton
- Possibilité d'ouvrir la grille pour une montée en température plus rapide « heat boost ».



**3–5,6 kW/h**

Rendement calorifique moyen  
(en fonction du modèle)

**5–12 heures**

Temps de sortie de la chaleur à partir  
de l'allumage (en fonction du modèle)

#### Variante à convection

- Accumulation partielle de chaleur vers l'enveloppe en béton
- Montée plus rapide de la chaleur



**8–10 kW/h**

Rendement calorifique moyen  
(en fonction du modèle)

**1–3 heures**

Temps de sortie de la chaleur à partir  
de l'allumage (en fonction du modèle)

#### Variante d'eau chaude

- Accumulation de chaleur vers un réservoir d'accumulation externe
- Chauffage de l'ensemble de la maison et de l'eau chaude



**8 kW/h**

Rendement calorifique moyen

**70 %**

Part de rendement vers l'eau

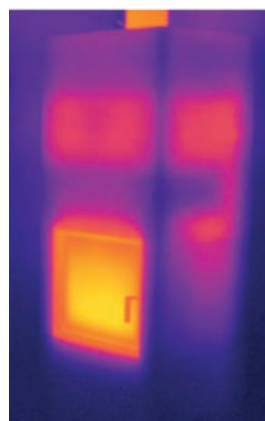

1 heure après l'allumage  
Température moyenne  
de surface 48 °C

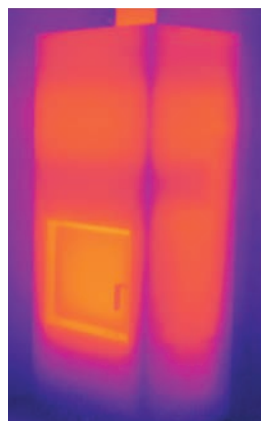

3 heures après l'allumage  
Température moyenne  
de surface 78 °C

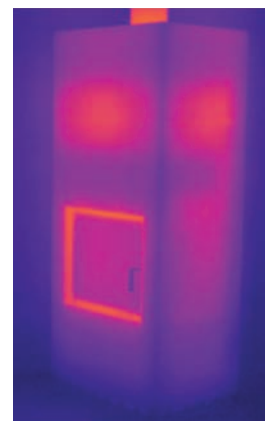

8 heures après l'allumage  
Température moyenne  
de surface 46 °C

(valeurs données pour BLOX H83)

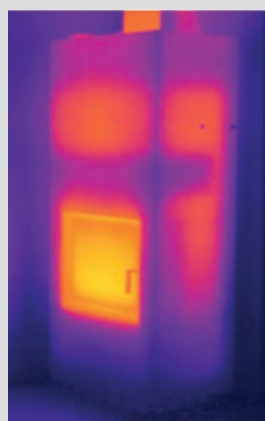
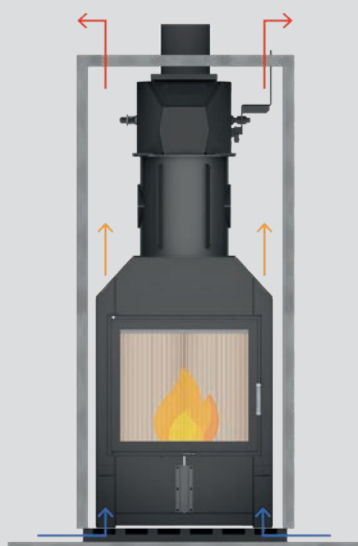

1 heure après l'allumage  
Température moyenne  
de surface 58 °C

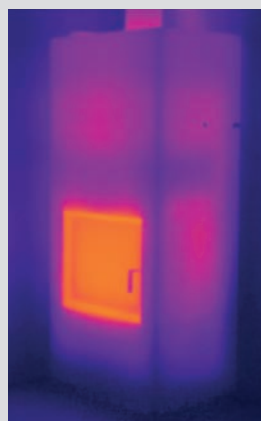

2 heures après l'allumage  
Température moyenne  
de surface 43 °C



3 heures après l'allumage  
Température moyenne  
de surface 37 °C

(valeurs données pour BLOX H83)

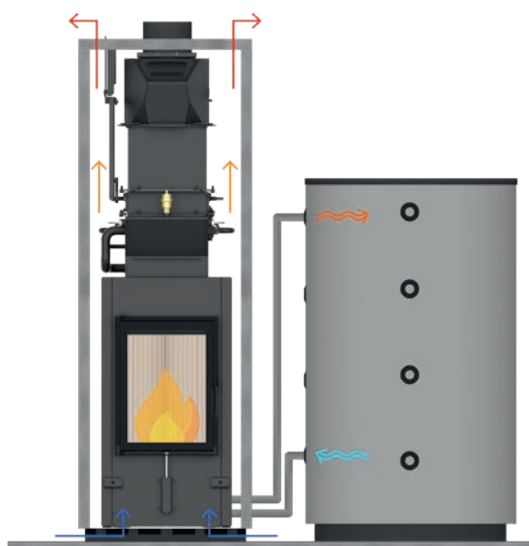

### Élément de nettoyage pour échangeur d'eau chaude WTR

La version avec élément de nettoyage WTR intégré offre un plus grand confort d'utilisation et une efficacité constante de l'échangeur d'eau chaude. Dans chacun des tuyaux de l'échangeur, une spirale en acier inoxydable est suspendue à un mécanisme de bascule à deux axes. Un simple mouvement de la sortie à travers le couvercle de l'enveloppe permet un nettoyage efficace.

Présentation des modèles



**BLOX H60**

**Variante d'accumulation**

- Puissance calorifique moyenne 3 kW/h
- Temps de sortie de la chaleur à partir de l'allumage 12 heures
- Poids total 592 kg

**Variante à convection**

- Puissance calorifique nominale 10 kW/h
- Poids total 474 kg



**BLOX H60W**

**Variante d'eau chaude**

- Puissance calorifique nominale 8 kW/h
- Part de rendement vers l'eau 5,6 kW/h
- Poids total 520 kg



**BLOX H60T**

**Variante d'accumulation**

- Puissance calorifique moyenne 3,3 kW/h
- Temps de sortie de la chaleur à partir de l'allumage 12 heures
- Poids total 606 kg

**Variante à convection**

- Puissance calorifique nominale 10 kW/h
- Poids total 487 kg

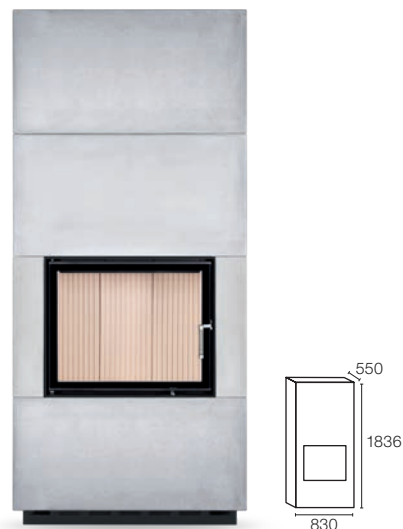

**BLOX H83**

**Variante d'accumulation**

- Puissance calorifique moyenne 3,1 kW/h
- Temps de sortie de la chaleur à partir de l'allumage 9 heures
- Poids total 570 kg

**Variante à convection**

- Puissance calorifique nominale 8 kW/h
- Poids total 521 kg

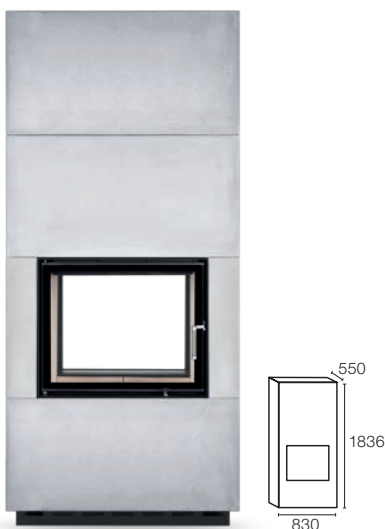

**BLOX H83T**

**Variante d'accumulation**

- Puissance calorifique moyenne 3,1 kW/h
- Temps de sortie de la chaleur à partir de l'allumage 9 heures
- Poids total 582 kg

**Variante à convection**

- Puissance calorifique nominale 8 kW/h
- Poids total 533 kg



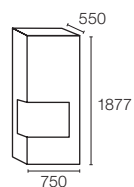
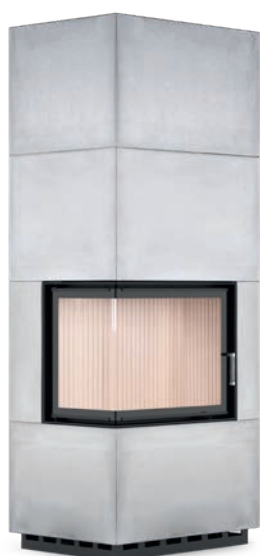

### **BLOX E75**

#### **Variante d'accumulation**

- Puissance calorifique moyenne 4 kW/h
- Temps de sortie de la chaleur à partir de l'allumage 7 heures
- Poids total 549 kg

#### **Variante à convection**

- Puissance calorifique nominale 8 kW/h
- Poids total 500 kg

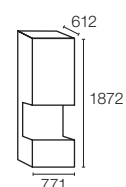

### **BLOX U77**

#### **Variante d'accumulation**

- Puissance calorifique moyenne 5,6 kW/h
- Temps de sortie de la chaleur à partir de l'allumage 5 heures
- Poids total 538 kg

#### **Variante à convection**

- Puissance calorifique nominale 8 kW/h
- Poids total 508 kg



# Données techniques

**BLOX 50** **A+**
**BLOX R55** **A+**
**BLOX H60** **A+**
**BLOX H60T** **A+**

	Variante d'accumulation	Variante d'accumulation	Variante d'accumulation	Variante à convection	Variante d'accumulation	Variante à convection
Corps du foyer	HAKA 32/44	HAKA 32/44	HAKA 37/50	HAKA 37/50	HAKA 37/50T	HAKA 37/50T
Anneau d'accumulation	5x Ø360 mm	5x Ø360 mm	5x Ø440 mm	----	5x Ø440 mm	----
<b>Valeurs d'exploitation mesurées</b>						
Puissance calorifique nominale	----	----	----	10 kW	----	10 kW
Efficacité	> 80 %	> 80 %	> 80 %	> 80 %	> 80 %	> 80 %
Consommation de combustible	6 kg (3 + 3 kg)	6 kg (3 + 3 kg)	9 kg (4,5 + 4,5 kg)	3 kg/h	10 kg (5 + 5 kg)	3 kg/h
Puissance de la chambre de combustion <sup>1</sup>	24 kW	24 kW	36 kW	----	40 kW	----
Puissance calorifique moyenne <sup>2</sup>	1,6 kW	1,6 kW	3 kW	----	3,3 kW	----
Temps de distribution de la chaleur <sup>3</sup>	12 heures	12 heures	12 heures	----	12 heures	----
Température moyenne des gaz de combustion à la sortie	240 °C	240 °C	252 °C	259 °C	247 °C	251 °C
<b>Informations techniques générales</b>						
Poids total	425 kg	415 kg	592 kg	474 kg	606 kg	487 kg
Dimensions totales (L x P x H)	500 x 500 x 1597 mm	550 x 550 x 1647 mm	600 x 600 x 1968 mm		600 x 600 x 1968 mm	
Surface sol chambre de combustion (L x P)	250 x 210 mm	250 x 210 mm	305 x 305 mm		305 x 305 mm	
Raccordement d'air pour la combustion	horizontalement / verticalement Ø100 mm	horizontalement / verticalement Ø100 mm	horizontalement / verticalement Ø125 mm		horizontalement / verticalement Ø125 mm	
Diamètre du raccordement au conduit de fumée	Ø130 mm (verticalement en option Ø150 mm)	Ø130 mm (en option Ø150 mm)	Ø180 mm		Ø180 mm	
Hauteur de la connexion de sortie de fumées verticalement / horizontalement	1597 / 1450 mm	1647 / 1500 mm	1968 / 1803 mm		1968 / 1803 mm	
<b>Écart minimaux</b>						
<b>pour les murs en matériau ininflammable</b>						
en arrière / latéraux / vers le plafond / vers le sol	20 / 100 / 400 / 0 mm	0 / 50 / 400 / 0 mm	20 / 100 / 400 / 0 mm		---- / 20 / 400 / 0 mm	
en arrière / latéraux avec blindage thermique extérieure	0 / 0 mm	---- / ---- mm	0 / 0 mm		---- / 0 mm	
<b>pour les murs en matériau inflammable</b>						
en arrière / latéraux / vers le plafond / vers le sol	100 / 250 / 600 / 0 mm	80 / 170 / 600 / 0 mm	100 / 300 / 600 / 0 mm		---- / 250 / 600 / 0 mm	
en arrière / latéraux avec blindage thermique extérieure	20 / 250 mm	---- / ---- mm	20 / 50 mm		---- / 20* mm	

**BLOX H60W** **A+**

	Variante d'eau chaude
Corps du foyer	HAKA 37/50W (WTR)
<b>Valeurs d'exploitation mesurées</b>	
Puissance calorifique nominale / Part de rendement vers l'eau	8 / 5,6 kW
Efficacité	> 80 %
Consommation de combustible	2,2 kg/h
Température moyenne des gaz de combustion à la sortie	184 °C
<b>Informations techniques générales</b>	
Poids total	520 kg
Dimensions totales (L x P x H)	600 x 600 x 1968 mm
Surface sol chambre de combustion (L x P)	305 x 305 mm
Raccordement d'air pour la combustion	horizontalement / verticalement Ø125 mm
Diamètre du raccordement au conduit de fumée	Ø180 mm
Hauteur de la connexion de sortie de fumées verticalement / horizontalement	1968 / 1803 mm
<b>Écart minimaux</b>	
<b>pour les murs en matériau ininflammable</b>	
en arrière / latéraux / vers le plafond / vers le sol	20 / 100 / 400 / 0 mm
en arrière / latéraux avec blindage thermique extérieure	0 / 0 mm
<b>pour les murs en matériau inflammable</b>	
en arrière / latéraux / vers le plafond / vers le sol	100 / 300 / 600 / 0 mm
en arrière / latéraux avec blindage thermique extérieure	20 / 50 mm

**BLOX H83** **A**
**BLOX H83T** **A**
**BLOX E75** **A**
**BLOX U77** **A**

	Variante d'accumulation	Variante à convection	Variante d'accumulation	Variante à convection	Variante d'accumulation	Variante à convection	Variante d'accumulation	Variante à convection
	HAKA 60/50	HAKA 60/50	HAKA 60/50T	HAKA 60/50T	ECKA 60/35/50	ECKA 60/35/50	UKA 35/60/35/50	UKA 35/60/35/50
	3x Ø360 mm	----	3x Ø360 mm	----	3x Ø360 mm	----	2x Ø360 mm	----
	----	8 kW	----	8 kW	----	8 kW	----	8 kW
	> 80 %	> 80 %	> 80 %	> 80 %	> 80 %	> 80 %	> 80 %	> 80 %
	7 kg (3,5 + 3,5 kg)	2,5 kg/h	7 kg (3,5 + 3,5 kg)	2,5 kg/h	7 kg (3,5 + 3,5 kg)	2,5 kg/h	7 kg (3,5 + 3,5 kg)	2,5 kg/h
	28 kW	----	28 kW	----	28 kW	----	28 kW	----
	3,1 kW	----	3,1 kW	----	4 kW	----	5,6 kW	----
	9 heures	----	9 heures	----	7 heures	----	5 heures	----
	236 °C	247 °C	230 °C	247 °C	233 °C	253 °C	219 °C	253 °C
	570 kg	521 kg	582 kg	533 kg	549 kg	500 kg	538 kg	508 kg
	830 x 550 x 1836 mm		830 x 550 x 1836 mm		750 x 550 x 1877 mm		771 x 612 x 1872 mm	
	520 x 210 mm		520 x 290 mm		460 x 210 mm		390 x 205 mm	
	horizontalement / verticalement Ø125 mm		horizontalement / verticalement Ø125 mm		horizontalement / verticalement Ø125 mm		horizontalement / verticalement Ø125 mm	
	Ø180 mm		Ø180 mm		Ø180 mm		Ø180 mm	
	1836 / 1670 mm		1836 / 1670 mm		1877 / 1712 mm		1869 / 1704 mm	
	20 / 50 / 400 / 0 mm		---- / 20 / 400 / 0 mm		20 / 50 / 400 / 0 mm		20 / ---- / 400 / 0 mm	
	0 / 0 mm		---- / 0 mm		0 / 0 mm		0 / ---- mm	
	80 / 250 / 600 / 0 mm		---- / 250 / 600 / 0 mm		70 / 200 / 600 / 0 mm		50 / ---- / 600 / 0 mm	
	20 / 50 mm		---- / 20* mm		20 / 20* mm		10 / ---- mm	

\* Avec protection thermique intérieure et extérieure.

1 Avec une quantité de bois maximale de 4 kWh/kg, sans tenir compte des pertes d'efficacité.

2 Variante d'accumulation, la quantité de bois indiquée pour la période d'accumulation avec une efficacité du système > 80 %.

3 Temps écoulé depuis l'allumage jusqu'à la valeur atteinte de 25% de la température moyenne maximale de la surface par rapport à la température ambiante.

**BLOX R55**



**HOXTER a.s.**

Jinačovice 512  
66434 Jinačovice  
Czech Republic  
Tel.: +420 518 777 701  
E-mail: info@hoxter.eu

**[www.hoxter.eu](http://www.hoxter.eu)**

**VERSION 11/2024**

**FR-M1000547**

Sous réserve de modifications et d'erreurs.

Les données techniques et les dessins se trouvent sur notre site internet **[www.hoxter.eu](http://www.hoxter.eu)**